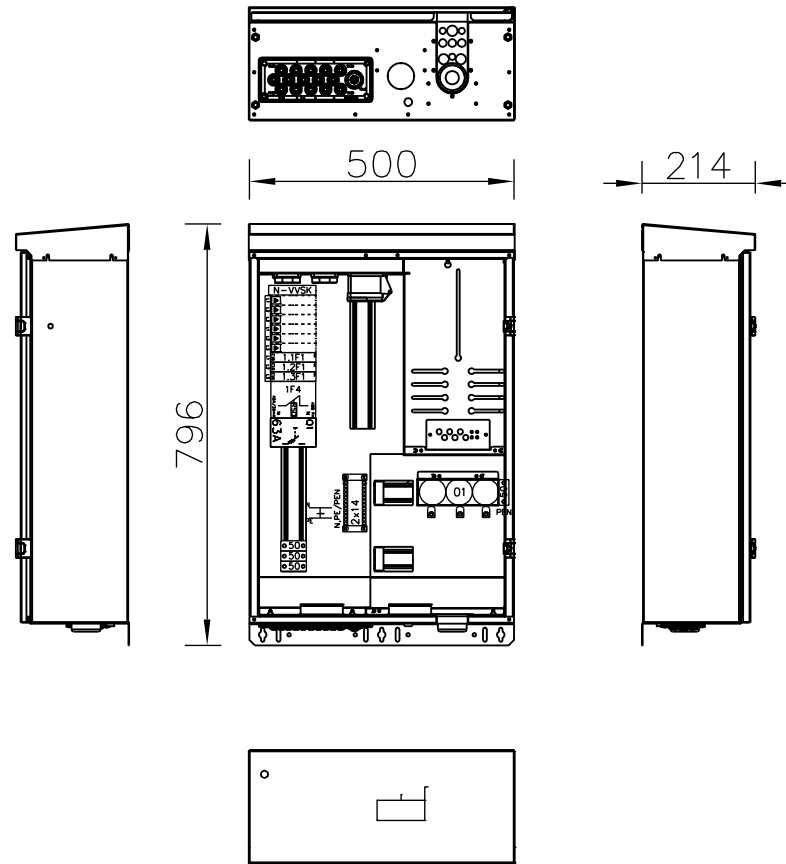

POK[®]

HUOM!

Ennen keskuksen käyttöönottoa on kaikki päävirtapiirin ruuviliitokset jälkikieristettävä. Keskus altistuu kuljetuksen aikana tärinälle, ja siitä syystä ruuviliitoksien kireys on tarkistettava.

Mittauskeskus FE UMK700-50A3J1V

Ominaisuudet:

- 26 vapaata moduulipaikkaa
- Värisävy RAL7024
- Kotelon pohja umpinainen
- Sadekatto vakiona, ovesa tiiviste
- Pääkytkin ei katkaise jännitettä pääsulakkeilta eikä kWh-mittarilta
- Keskuksessa on pistorasiat, joita voi käyttää rakennusaikaiseen sähkönjakeluun

Asennus:

- Pinta Fe
- Uputus ainoastaan rakennusaineiseen seinään
- Asennus seinälle, pylväaseen tai lisävarusteena saatavalle jalustalle
- Ovi varustettu kolmiokaralukolla
- Keskuksessa 1kpl kääntölaippa
 - 1 kpl D-40 mm
 - 15 kpl D-20 mm
- Keskuksessa irroitettava syöttölaippa
 - 1kpl D-35mm
 - 3kpl D-15mm

Tutustu lisävarusteisiin sivuilla www.pok.fi

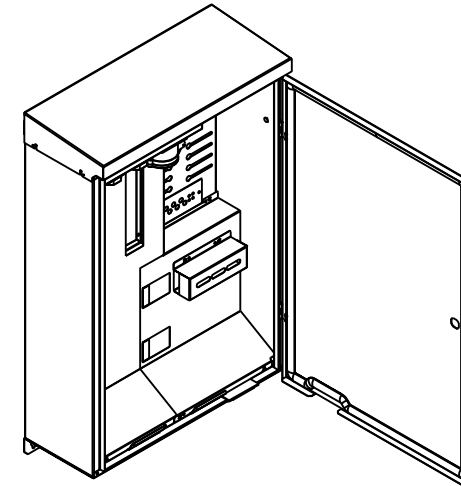

Osastointimuoto: 2-4

Jakelu järjestelmä: TN-S

Mittakaava: 1:10 (A3)

POK Group
PRODUCTS | WWW.POK.FI

U _n 230/400 V	f _n 50 Hz	Name UMK700-50A3J1V	
I _{nA} 50 A	I _{cw} <10 kA	Code 3400900	Sign
IP 34	I _{pk} <17 kA	Type MFRO	PG
EMC A ja B	U _{imp} 4 kV	ID	

Kohde

Tilaaaja

Suunn. /12.11.20

Tark.

Lehti 1/1

Keskustunnus

Päristusnumero

SÄH

Tilausnumero
3400900_UMK7

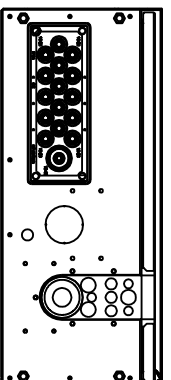
POK[®]

500

214

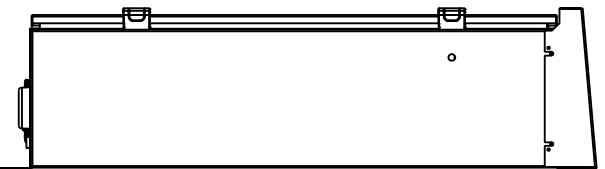

796

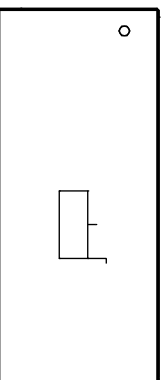
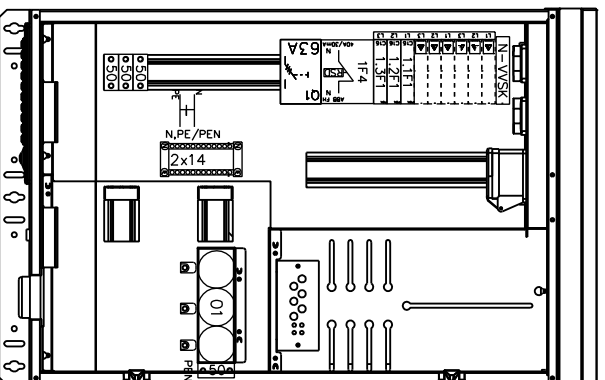
**HUOMI:**

Ennen keskuksen käyttöönottoa on kaikki päävirtapiiriin ruuviiliitokset jälkikristettävä. Keskus altistuu kuljetuksen aikana värinälle, ja siitä systeruuviliitoksien kireys on tarkistettava.

Mittakaava: 1:10 (A3)

Jakelujärjestelmä: TN-S

Osastointimuoto: 2-4

POK GroupPRODUCTS | www.pok.fi

Un	230/400 V	f _n	50 Hz
I _{na}	50 A	I _{ew}	<10 kA
IP	34	I _{pk}	<17 kA
EMC	A ja B	U _{imp}	4 kV

Name	UMK700-50A3J1V
Code	3400900
Type	MFR0
ID	

Sign PG

10 11 12 13 14 15 16 17 18 19 20 21 22 23 24 25 26 27 28

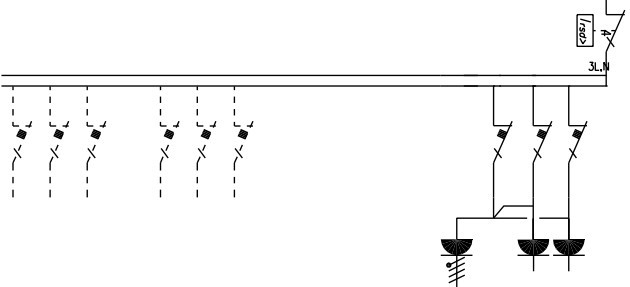
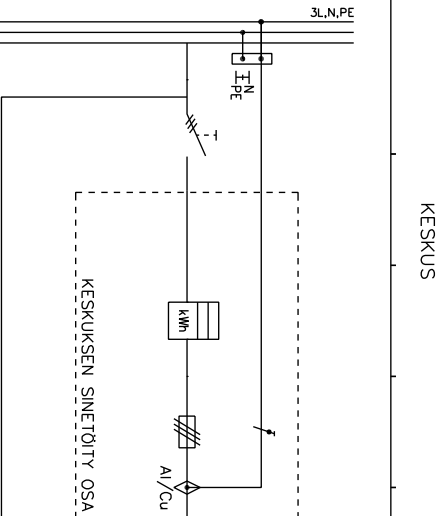

RYHMÄ	OSOITE	A/A	JOHDOTUS
01	Liittymiskapeli max. kaapeli 50 mm ² Al/Cu	/63A	
	Talonusu max. 16 mm ² Cu		
1F4	Vikavirtasuojakytkin 30mA		
1.1F1	Johdonsuojakatkaisija	C16	
1.2F1	Johdonsuojakatkaisija	C16	
1.3F1	Johdonsuojakatkaisija	C16	
1X1	Keskuspistorasia 230V 16A		
1X2	Keskuspistorasia 230V 16A		
1X3	Keskuspistorasia 400V 3x16A		
2	Tilovaraus		
3	Tilovaraus		

Jakelu järjestelmä: TN-S

Osastointimuoto: 2-4

Nimelliseristysjännite: Ui=Ue

POK Group
PRODUCTS | www.pok.fi

Kohde		Suunn. /12.11.2020	
Tilaaja		Muutos	
U _n 230/400 V	f _n 50 Hz	Nome UMK700-50A,3,1V	Lehti 1/1
I _{ka} 50 A	I _{ce} <10 kA	Code 3400900	
IP 34	I _{pk} <17 kA	Type MFR0	
EMC A ja B	U _{imp} 4 kV	ID	
		Sign PG	