

Ryhmäkeskus data pinta FE RKS500P

- RKS500P
- Pinta-oseiteinen
- 40 moduulipaikkaa
- Värisävy RAL9010
- Kotelo pohja avoin
- Ovi varustettu magneetilla
- Toimitus sisältää tarvittavat läpivientilaput

Lisävarusteet: www.pok.fi

Multislim läpivientilapipa vaihtoehdot:

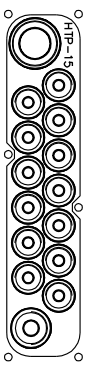

1kpl 32mm putkelle, 6–28mm kaapelille
1kpl 25mm putkelle, 6–22mm kaapelille
13kpl 20mm putkelle, 6–16mm kaapelille

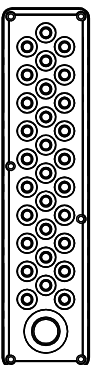

1kpl 32mm, 6–28mm kaapelille
30kpl 20mm, 6–13mm kaapelille

Jos käytetään putketonta uppoasennusta, varmistetaan kaapelin vedonpoisto kiinnittämällä ne esim. TC-kiinnikkeillä keskuksen ulkopuolelta lähelle laippaa

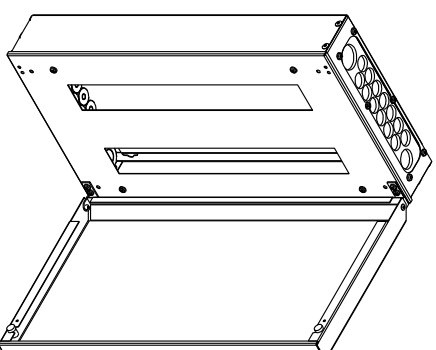

Mittakaava:

Jakelu järjestelmä: TN-S

Osastointimuoto: 2-4

POK Group
PRODUCTS | www.pok.fi

Un 230/400 V	fn 50 Hz	Name RKS500P	Sign -
Ira A	Iw <5 kA	Code R10231	PG XXXXX-XX
IP 20	Ipk <7,5kA	Type	
EMC A ja B	Uimp 4 kV	ID	

Kohde

Tiloojo

Suunn. /29.9.16

Tark.

Pitruistusnumero

Lehti 1/1

SÄH

Tilousnumero

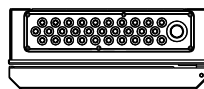
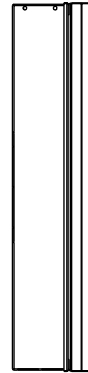
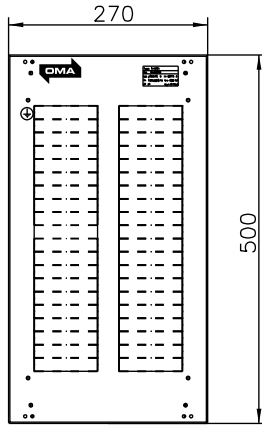
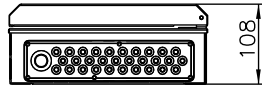

Osastointimuoto: 2-4

Jakelu järjestelmä: TN-S

Mittakaava:

POK Group
PRODUCTS | WWW.POK.FI

U _n 230/400 V	f _n 50 Hz	Name RKS500P	
I _{nA} A	I _{cw} <5 kA	Code R10231	Sign -
IP 20	I _{pk} <7,5kA	Type	PG XXXXX-XX
EMC A ja B	U _{imp} 4 kV	ID	